

GROSSLUX

FORUS.20



**МОНТАЖНАЯ
ИНСТРУКЦИЯ**

Grosslux
8(495)901 01 91

Россия г. Москва,
ул. Проезд Аэропорта, д.8

info@grosslux.ru
www.grosslux.ru

1. Схема соединения

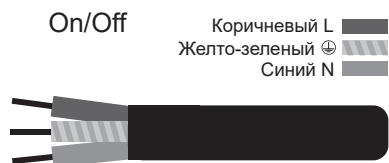

1-10V



Если светильник не подключен к системе управления,
то заизолируйте диммирующие провода

2. Чертеж крепежных отверстий

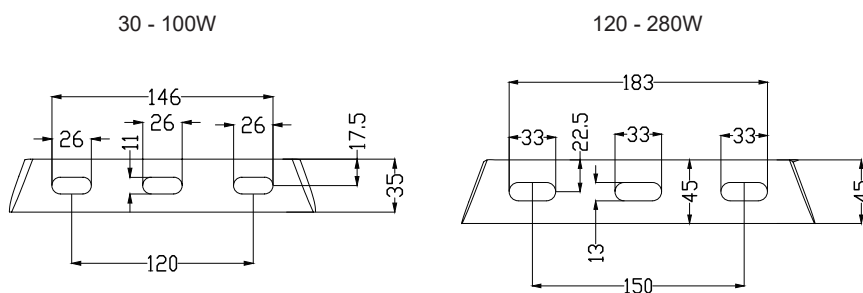

3. Угол поворота светильника

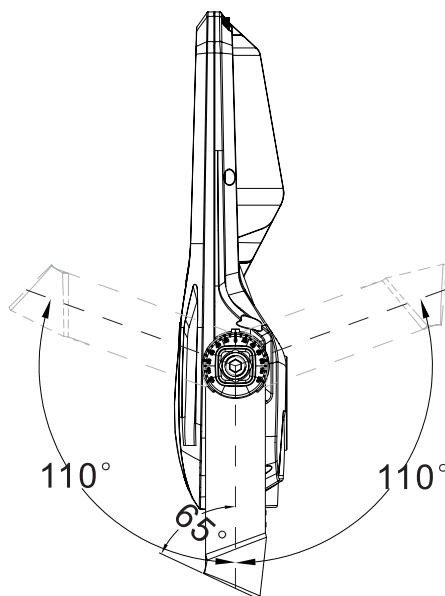

4. Для установки используйте винты M12

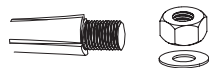

Установочный винт

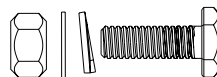

Шестигранный винт

4.1 Просверлите отверстия в монтажной поверхности и установите винт

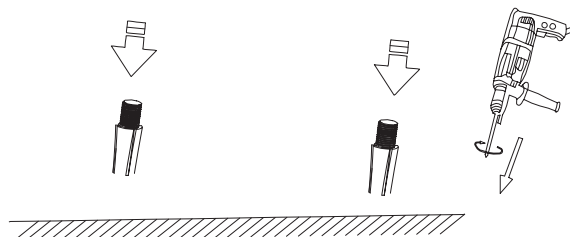

4.2 Установите светильник на монтажную поверхность и закрепите его винтами

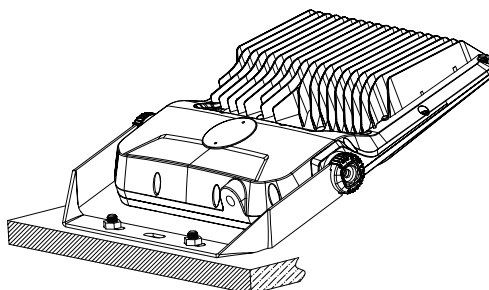

Примечание:

Перед установкой прожектора, проверьте нагрузку и прочность монтажной поверхности, а также ветровую нагрузку.