

**GROSSLUX**

# AURA.16



## МОНТАЖНАЯ ИНСТРУКЦИЯ

Grosslux  
8(495)901 01 91

Россия г. Москва,  
ул. Проезд Аэропорта, д.8

info@grosslux.ru  
www.grosslux.ru

1. Открутите винт, фиксирующий кронштейны. Установите кронштейны в нужное положение перемещая их по направлению профиля светильника, после закрепите положение кронштейнов.
2. Закрепите светильник на монтажной поверхности при помощи винтов.
3. Установите требуемый угол поворота светильника.
4. Зафиксируйте кронштейн с требуемым углом.

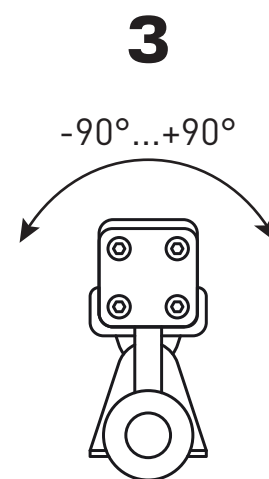
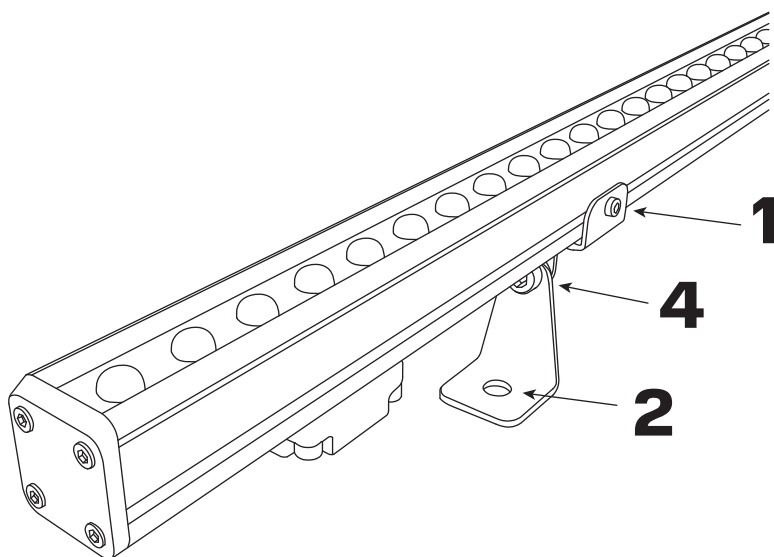

## Примечания:

- Специальных требований к направлению установки нет.
- При получении прибора проверьте артикул, цветовую температуру, класс защиты, кабель питания.

# Схема подключения

## 24VDC SINGLE

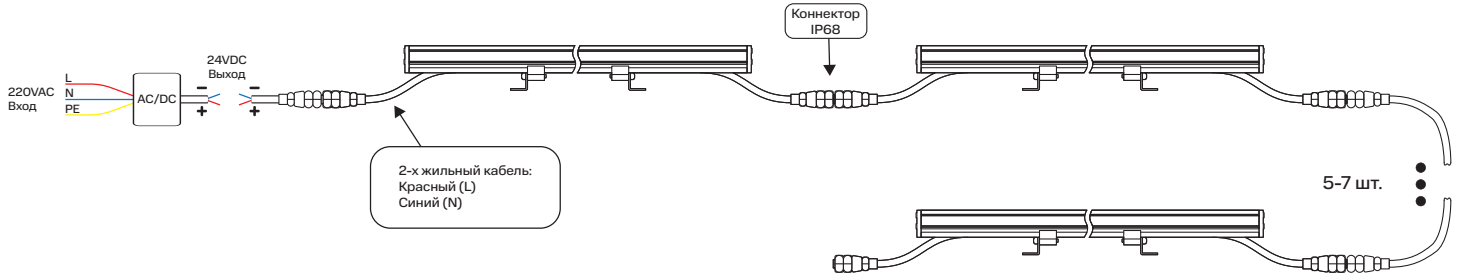

## 24VDC DMX

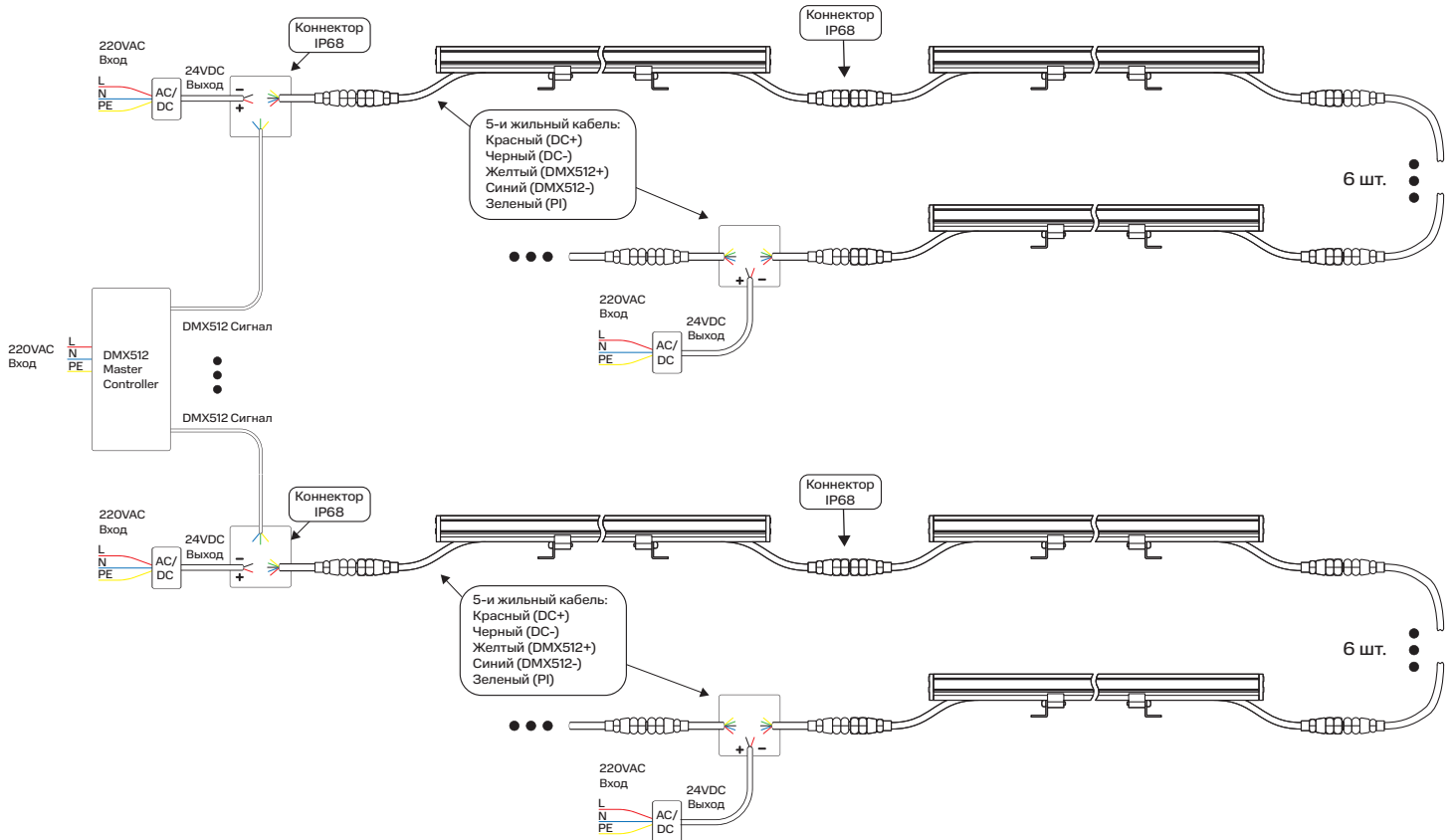

# Габаритные размеры

GROSSLUX

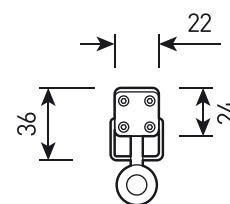
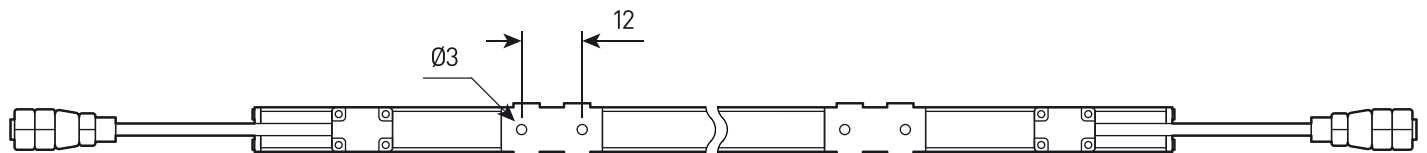
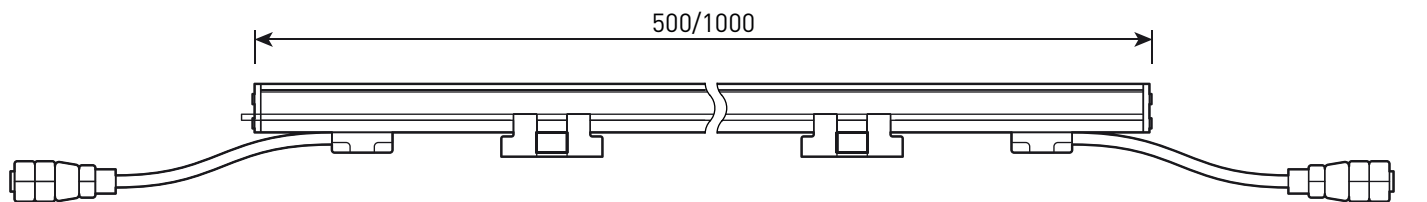
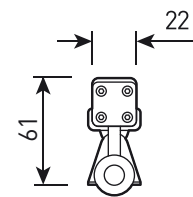
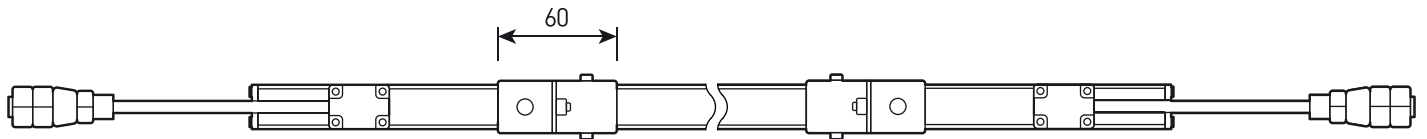
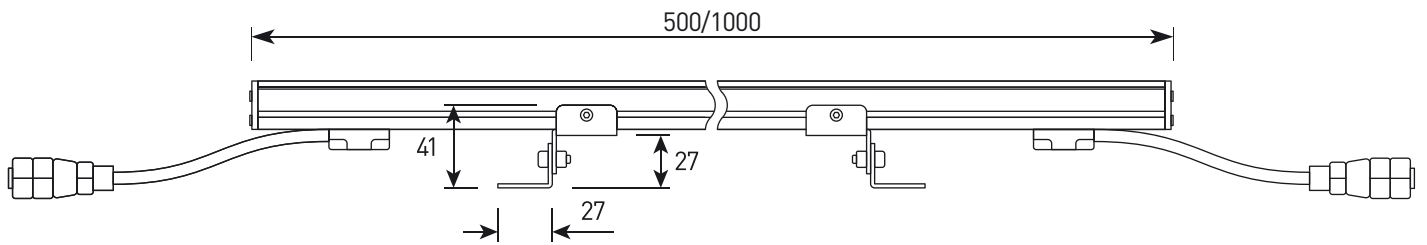

Grosslux  
8(495)901 01 91

Россия, г. Москва,  
ул. Проезд Аэропорта, д.8

info@grosslux.ru  
www.grosslux.ru