

Встраиваемые грунтовые светильники с поворотной матрицей для ландшафтного и фасадного освещения

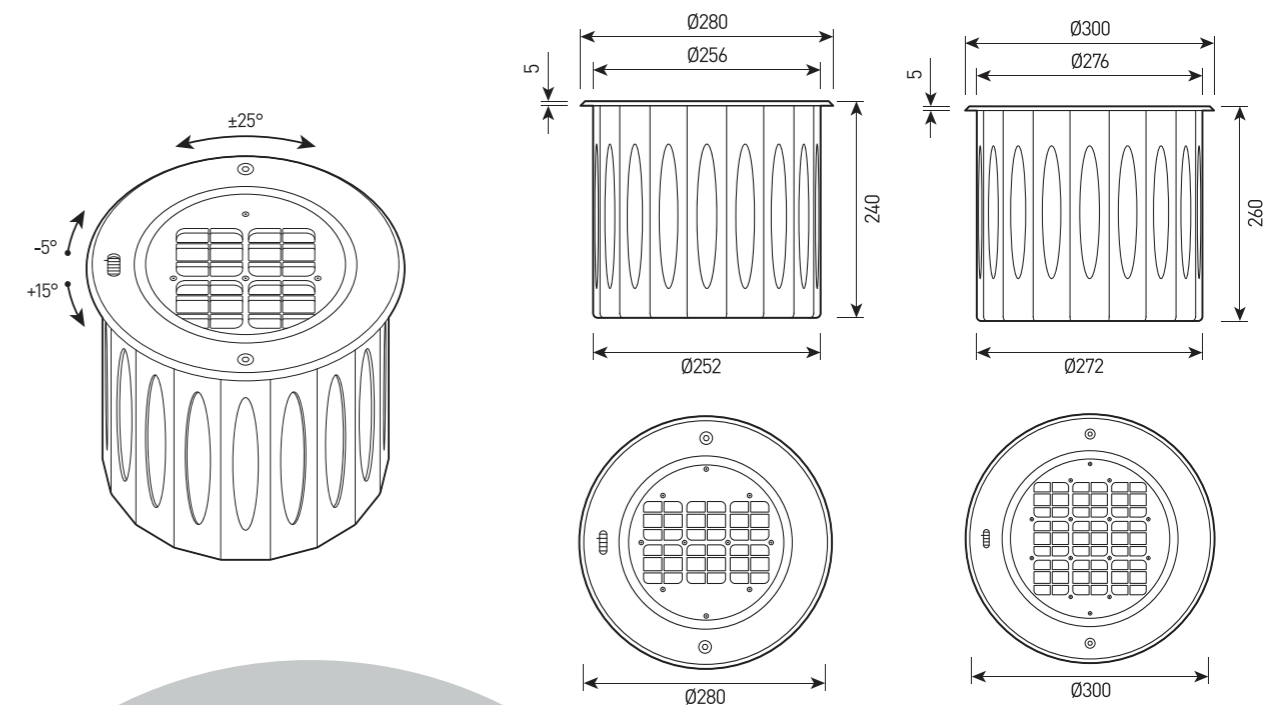

СПЕЦИФИКАЦИЯ

Корпус:	Литой под давлением алюминий, покрытый полиэстеровой порошковой краской
Защита корпуса:	IK09
Цвет корпуса:	Серый, RAL
Угол раскрытия луча:	4,5°, 8°, 12°, 15°, 20°, 30°, 60°, 10x30°, 10x60°, 10x70°, 5x20°
Класс электрозащиты:	1 класс (SELV)
Цветовая температура, К:	2700К, 3000К, 4000К, 5000К, 6000К, R, G, B, RGB 3in1, RGBW 4in1, Tunable white
Входное напряжение, V:	24V, 220V
Система управления:	On/Off, DMX-512, 1-10V, DALI
Степень защиты, IP:	IP67
Рабочая температура:	-40°C ~ +50°C
Вес:	3,5 - 5,0 кг

Артикул	Наименование	Мощность	Размеры, мм	Входное напряжение	Угол рассеивания	Цветовая температура	Вес
GR500215	CRATER.04 60W 24V/220V IP67 SINGLE D280	60W	D280x240	24V/220V	4,5°, 8°, 12°, 20°, 30°, 60°, 10x70°, 5x20°	2700К, 3000К, 4000К, 5000К, 6000К, R, G, B	3,5 кг
GR500220	CRATER.04 60W 24V DMX-512 IP67 RGB 3 in 1 D280	60W	D280x240	24V	15°, 20°, 30°, 10x30°, 10x60°	RGB	3,5 кг
GR500225	CRATER.04 60W 24V DMX-512 IP67 RGBW 4 in 1 D280	60W	D280x240	24V	15°, 20°, 30°, 10x30°, 10x60°	RGBW	3,5 кг
GR500230	CRATER.04 90W 24V/220V IP67 SINGLE D300	90W	D300x260	24V/220V	4,5°, 8°, 12°, 20°, 30°, 60°, 10x70°, 5x20°	2700К, 3000К, 4000К, 5000К, 6000К, R, G, B	5,0 кг
GR500235	CRATER.04 90W 24V DMX-512 IP67 RGB 3 in 1 D300	90W	D300x260	24V	15°, 20°, 30°, 10x30°, 10x60°	RGB	5,0 кг
GR500240	CRATER.04 90W 24V DMX-512 IP67 RGBW 4 in 1 D300	90W	D300x260	24V	15°, 20°, 30°, 10x30°, 10x60°	RGBW	5,0 кг