

VERGE.50

TYPE 2

TYPE 3

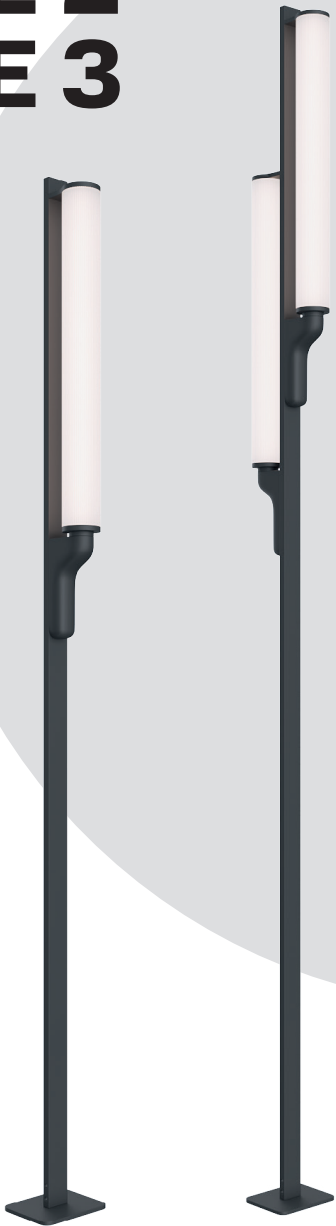

**МОНТАЖНАЯ
ИНСТРУКЦИЯ**

Инструкция по установке

GROSSLUX



- Перед установкой или обслуживанием светильника отключите источник питания.
- Не подключайте светильник последовательно с другими приборами.
- Подключение прибора должно выполняться профессиональным электриком.

1. Отсоедините монтажную пластину от опоры светильника, открутив винты.
2. Проденьте кабель питания в отверстие монтажной пластины. Соедините провода светильника с проводами источника питания.
3. Просверлите отверстия в месте установки, закрепите монтажную пластину.
4. Установите опору светильника на монтажную пластину и затянув винты.

1

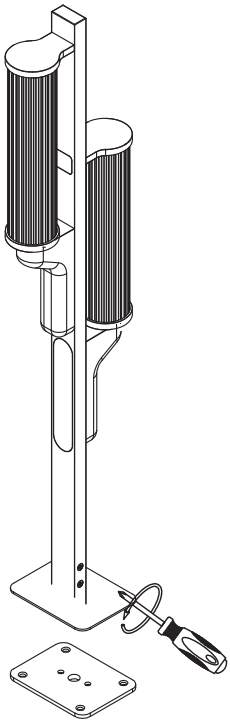

2

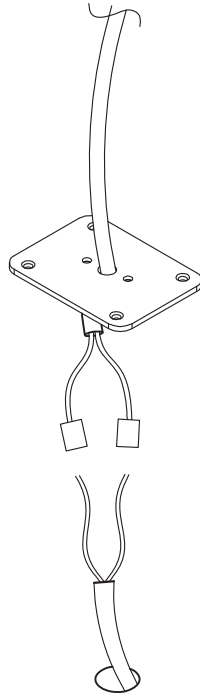

3

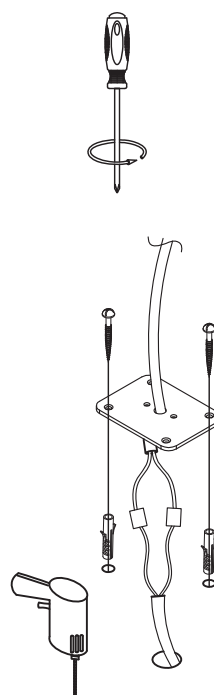

4

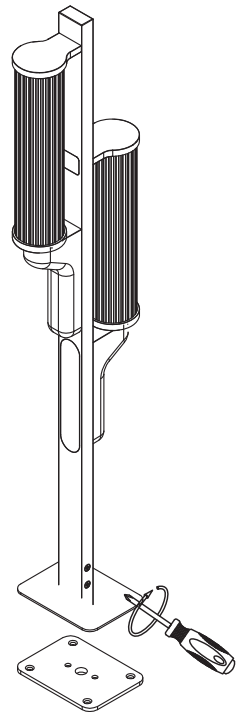

24VDC

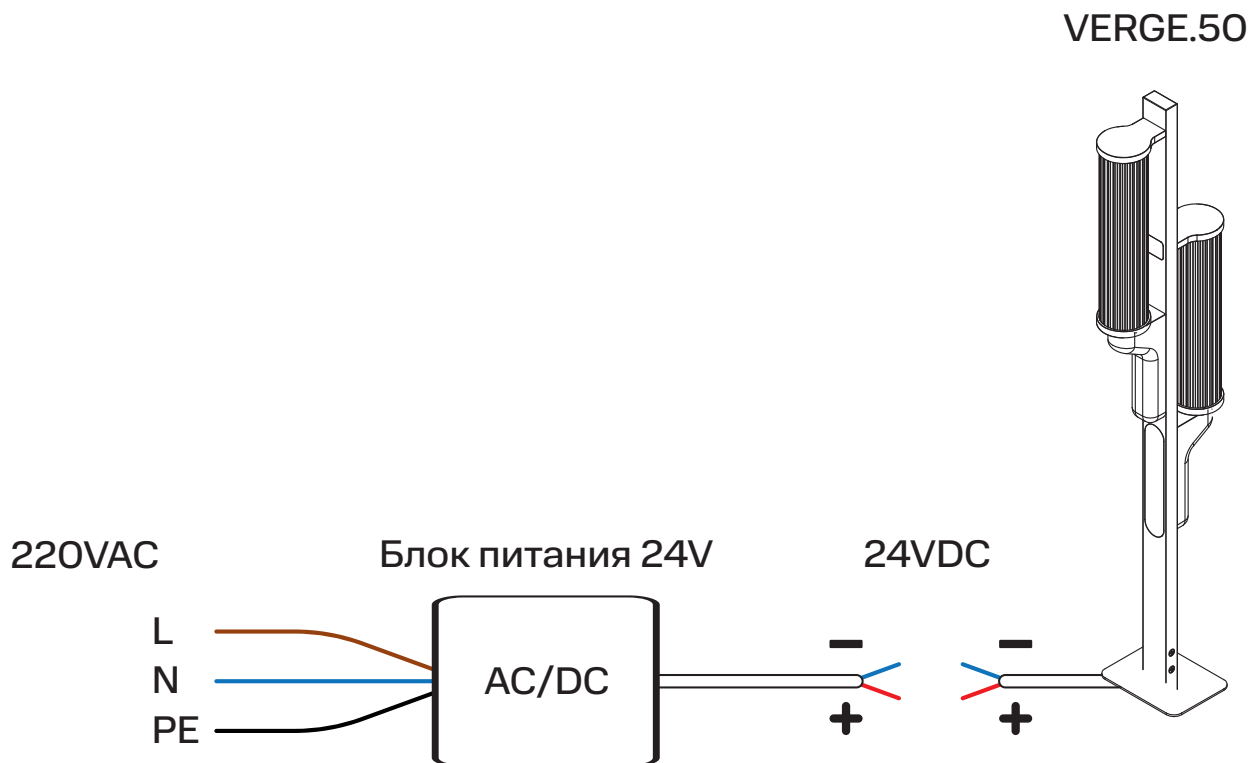

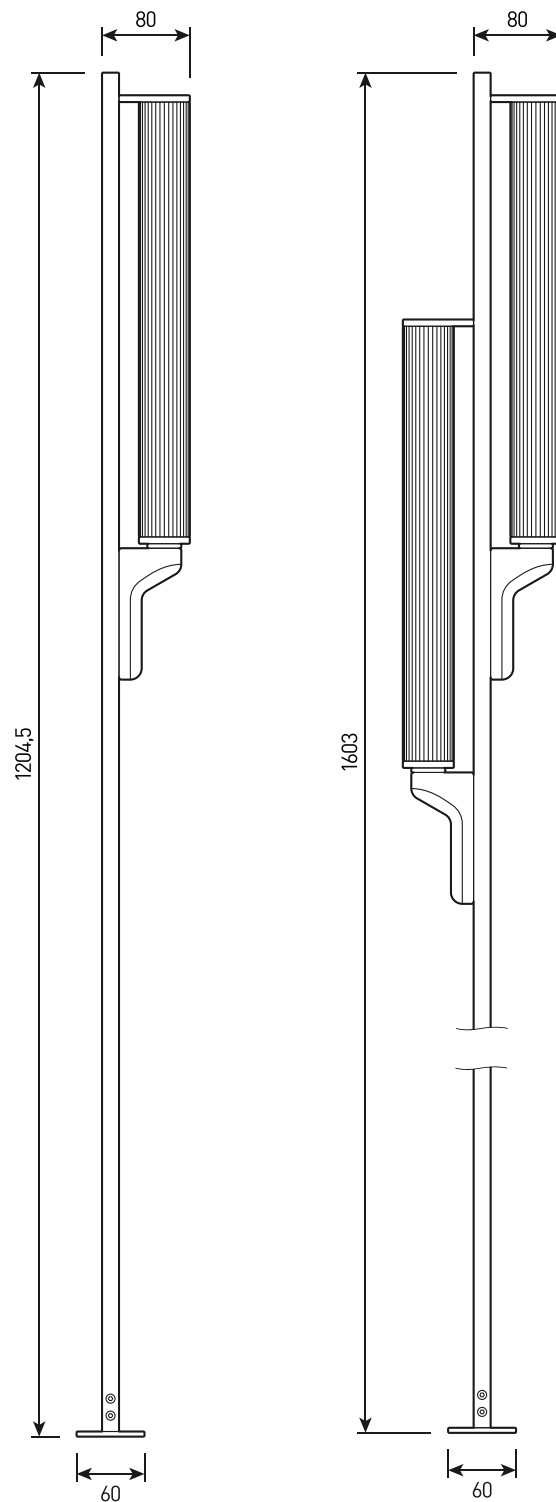

VERGE.50 TYPE 2

VERGE.50 TYPE 3